

A PERFECT MATCH



**KARTENLOGISTIK &
KARTENVERSAND:
WATERMILL & PACE**

✓ **MODULAR,
ZUVERLÄSSIG, SICHER**

✓ **PAY AS YOU
GROW**

✓ **HOHER
INVESTITIONSSCHUTZ**

✓ **LÜCKENLOSE
INTEGRITÄT**

✓ **HOHE EFFIZIENZ &
AUTOMATISIERUNG**

Neben Versicherungen, Telekommunikationsanbietern oder Energieversorgern setzt auch der Finanzdienstleistungssektor trotz zunehmender Digitalisierung immer noch stark auf die gedruckte Kommunikation mit seinen Kunden. Dabei sind Schnelligkeit, Integrität und Flexibilität ausschlaggebend. Auch für Staatsdruckereien spielt Sicherheit beim Versand offizieller Dokumente eine entscheidende Rolle. Kuvertieranlagen und Kartenversandsysteme von BOWE SYSTEC sind speziell an diesen Bedürfnissen ausgerichtet, um den Prozess der Transaktionskommunikation, wie Rechnungen, Kontoauszüge oder den Versand personalisierter Plastikkarten und elektronischer Reisepässe, sicher und effizient zu gestalten. Vollautomatisches Vorsortieren und Applizieren, die Zuführung unterschiedlichster Beilagen oder die Ergänzung zur White Paper Factory - überzeugen Sie sich selbst von unseren modularen Lösungen!

FÜR ALLE DIE ZUVERLÄSSIGKEIT UND FLEXIBILITÄT SCHÄTZEN



ÜBERBLICK PACE

PACE 4

-  Kleines bis mittleres Verarbeitungsvolumen
-  Großartiges Preis-Leistungs-Verhältnis
-  Investitionssicher dank modularem Aufbau

PACE 9

-  Hohes Verarbeitungsvolumen
-  Maximale Flexibilität
-  Nutzung des vollen Leistungsumfangs der Maschine

ZUSAMMENBRINGEN WAS ZUSAMMENGEHÖRT

BOWE SYSTEC-Kartenversandsysteme ermöglichen es, Plastikkarten und elektronische Reisepässe schnell und zuverlässig zum Kartenhalter zu schicken. Sie garantieren einen exakten Match der Karten zum Anschreiben und spenden die Karten vollautomatisch auf das entsprechende Dokument auf, welches bei Bedarf zusammen mit Beilagen versandfertig kuvertiert werden kann. Das Besondere: Unser modulares Kartenversandsystem Pace wächst flexibel mit dem Verarbei-

tungsvolumen unserer Kunden mit! Senden Sie personalisierte Plastikkarten oder ePässe mit 100 Prozent Sicherheit an den Kartenhalter und erfahren Sie mehr über unsere skalierbaren Anlagen im Kartenversand. Lernen Sie auch unsere Antwort auf immer kleiner werdende Losgrößen kennen: Reduzieren Sie manuelle Rüstvorgänge, optimieren Sie Kartensequenzen und lasten Sie Ihre Kartenversandanlagen besser aus mit dem Kartenspeicher Watermill.

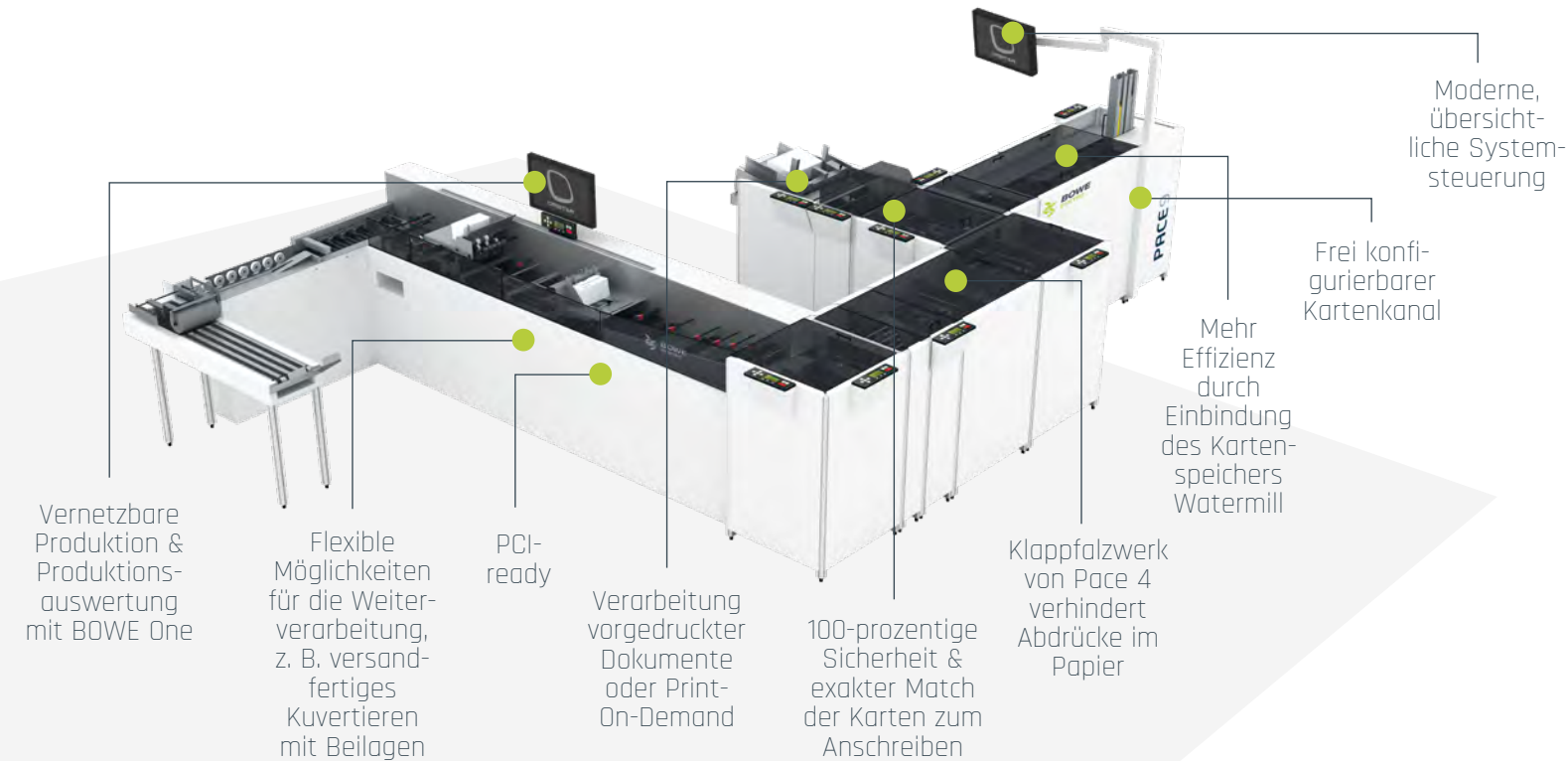

Verarbeitet verschiedenste Kartenapplikationen schnell, sicher, effizient



Frei konfigurierbarer Kartenkanal und flexible Applizierstation



Das modulare Konzept lässt das System mit steigendem Produktionsvolumen mitwachsen



Maximale Integrität im gesamten Produktionsprozess



Verarbeitung vorgedruckter Dokumente oder Integration verschiedener Drucker möglich



Hoher Investitionsschutz dank des echten modularen Aufbaus

ÜBERBLICK PACE

PACE 4



Kleines bis mittleres Verarbeitungsvolumen



Großartiges Preis-Leistungs-Verhältnis



Investitionssicher dank modularem Aufbau

ZU 100 PROZENT KORREKT

Mit Milliarden fehlerfreier Scans erfüllen wir seit Jahrzehnten die hohen Sicherheits- und Qualitätsstandards von Banken, Versicherungen und Behörden. Profitieren auch Sie von unserem über 30-jährigen Know-how im Bereich Track & Trace!

PACE 9



Hohes Verarbeitungsvolumen



Maximale Flexibilität



Nutzung des vollen Leistungsumfangs der Maschine

MEHR ÜBER UNSERE SOFTWARE BOWE.COM/IQ



EIN KARTEN- VERSANDSYSTEM DAS MITWÄCHST

Sie wünschen sich ein Kartenversandsystem, das sich zu jeder Zeit flexibel an Ihre Anforderungen anpasst? Dann ist Pace genau das richtige System für Sie. Denn das Konzept der Modularität findet sich in der Maschine optimal realisiert. Pace ist vollständig modular aufgebaut und jederzeit nachrüstbar, sodass wir unseren Kunden optimal auf sie zugeschnittene Lösungen mit höchster Investitionssicherheit anbieten können. Warum mehr als für das bezahlen, was man wirklich braucht? Pace 4 ist als kompakte Basisversion der Pace die ideale Einstiegsmaschine in der Kartenverarbeitung und perfekt für kleinere Produktionsvolumina geeignet. Eine Nachrüstung der Pace 4 ist jederzeit möglich, wenn die Anforderungen sich ändern. Wenn das Auftragsvolumen größer ist und eine leistungsfähige Produktionsmaschine für die Kartenverarbeitung benötigt wird, bietet sich die Vollversion Pace 9 an.

ÜBERBLICK PACE

PACE 4

-  Kleines bis mittleres Verarbeitungsvolumen
-  Großartiges Preis-Leistungs-Verhältnis
-  Investitionssicher dank modularem Aufbau

PACE 9

-  Hohes Verarbeitungsvolumen
-  Maximale Flexibilität
-  Nutzung des vollen Leistungsumfangs der Maschine

PACE4

PACE 4

MODULARES EIN- STEIGERSYSTEM AUF KLEINEM FOOTPRINT

-  Kleines bis mittleres Verarbeitungsvolumen
-  Großartiges Preis-Leistungs-Verhältnis
-  Investitionssicher dank modularem Aufbau

TECHNISCHE SPEZIFIKATIONEN

Dokumentenformate	A4 US Letter
Max. Geschwindigkeit	4.000 Karten/h
Kartenformate	85,60 x 53,98 mm
Max. Kartenstärke	1,2 mm
Kartenmaterial	PVC, ABS, PC, PET-G
Anzahl Karten pro Träger	0 - 4 Karten
Kartenzuführung	Seriell Parallel Selektiv
Klappfalzwerk	C-, Z- oder Einfachfalz

PACE9

PACE 9

FLEXIBLE HOCHLEISTUNGS- MASCHINE

-  Hohes Verarbeitungsvolumen
-  Maximale Flexibilität
-  Nutzung des vollen Leistungsumfangs

TECHNISCHE SPEZIFIKATIONEN

Dokumentenformate	A4 US Letter
Max. Geschwindigkeit	9.000 Karten/h
Kartenformate	85,60 x 53,98 mm
Max. Kartenstärke	1,2 mm
Kartenmaterial	PVC, ABS, PC, PET-G
Anzahl Karten pro Träger	0 - 4 0 - 6 Karten bei nicht gefalztem Träger
Kartenzuführung	Seriell Parallel Selektiv
Taschen- oder Pflugfalzwerk	C-, Z- und Einfachfalz

SICHERHEIT KENNT KEINE KOMPROMISSE

Gerade beim Versand offizieller Dokumente, die personenbezogene oder sensitive Informationen enthalten, spielen Integrität und Datenschutz eine extrem wichtige Rolle. Unsere Kuvertieranlagen und Kartenversandsysteme sind nicht nur besonders leistungsfähig und flexibel, sondern erfüllen durch die zum Einsatz kommende Software auch höchste Anforderungen im Bereich Sicherheit und Datenschutz. Die lückenlose Verfolgung aller Güter sowie die kontinuierliche Überwachung des gesamten Produktionsprozesses in unseren Pace-Kartenversandsystemen sorgen für maximale Integrität. Leseeinheiten gewährleisten die zuverlässige Identifikation von Karten und Dokumenten und stellen sicher, dass die richtige Karte auf dem richtigen Dokument aufgespendet wird. Nicht zusammengehörige oder fehlerhafte Karten und Träger werden automatisch angesteuert. Die Pace-Anlagen sind PCI-ready. Spezielle Absicherungsmechanismen verhindern Manipulationen während des Produktionsprozesses.

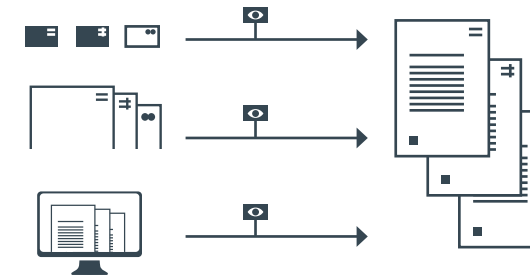

DAMIT KÖNNEN SIE FAST ALLE(S)

Von Gutschein- und Guthabekarten über Bank- und Kreditkarten bis hin zu Personalausweisen, elektronischen Pässen oder Führerscheinen. Ob geprägt oder ungeprägt, ob mit oder ohne Chip - das Kartenversandsystem Pace bringt personalisierte und auch unpersonalisierte Plastikkarten schnell und zuverlässig zum Kartenhalter. Die Karten aus PVC, ABS, PC oder PET-G können ein Format von 85,60 x 53,98 mm haben und 0,45 bis 1,2 mm stark sein.



ÜBERBLICK PACE

PACE 4

- Kleines bis mittleres Verarbeitungsvolumen
- Großartiges Preis-Leistungs-Verhältnis
- Investitionssicher dank modularem Aufbau

PACE 9

- Hohes Verarbeitungsvolumen
- Maximale Flexibilität
- Nutzung des vollen Leistungsumfangs der Maschine

Für jedes unserer Produkte aus dem Kuvertier- und Kartenversandbereich bieten wir vielfältige Möglichkeiten bei der Zuführung. Denn nur wer schon am Eingangskanal die richtigen Weichen stellt, erreicht am Ende auch den gewünschten Output. Sowohl für die Einzelblatt- als auch für die Endlos-Verarbeitung verfügen wir über eine große Bandbreite an Standard-Eingangskanälen in unterschiedlichen Leistungsklassen, die ganz individuell auf Ihre Bedürfnisse abgestimmt werden. Die Einbindung eines digitalen Hochleistungsdruckers ermöglicht darüber hinaus die White Paper Factory im Kartenversand. Und das bringt eine ganze Reihe an Vorteilen mit sich!

DIE WHITE PAPER FACTORY IM KARTENVERSAND



ONLINE ODER OFFLINE?

Während bei der Offline-Verarbeitung ohne Drucker sowohl Karten als auch Dokumente in einem vorgelagerten Produktionsschritt personalisiert und in der gleichen Sequenz in die Anlage eingelegt und zusammengeführt werden, verspricht das Online-Verfahren mit integriertem Drucker vereinfachte Logistik und reduzierten Personalbedarf. Da der Druck des passenden Dokuments bei diesem Verfahren erst nach der Lesung der jeweiligen Karte angestoßen wird, können Plastikkarten in beliebiger Reihenfolge zugeführt werden. Mithilfe des Online-Verfahrens, das sowohl

bei Einzelblatt- als auch bei Rollenzuführung Anwendung findet, lässt sich nicht nur die Produktion vieler unterschiedlicher Aufträge mit kleinen Losgrößen optimieren. Auch Nachdrucke können bei Bedarf direkt im System initiiert werden. Die Vorratshaltung von vorgedruckten Dokumenten sowie der damit verbundene Logistikaufwand gehören der Vergangenheit an. Und ganz nebenbei punkten Sie mit individueller Kundenansprache und personalisierten Inhalten bei Ihren Kunden.

ÜBERBLICK PACE

PACE 4

-  Kleines bis mittleres Verarbeitungsvolumen
-  Großartiges Preis-Leistungs-Verhältnis
-  Investitionssicher dank modularem Aufbau

PACE 9

-  Hohes Verarbeitungsvolumen
-  Maximale Flexibilität
-  Nutzung des vollen Leistungsumfangs der Maschine

MAXIMALE PRODUKTIVITÄT DANK VOLLAUTOMATISCHER SORTIERUNG

Sowohl bei Banken als auch bei Servicebüros geht der Trend bei der Kartenverarbeitung zu immer kleineren Losgrößen. Oft sind aufwendige und kostenintensive manuelle Sortiervorgänge und nicht voll ausgelastete Kartenversandanlagen die Folge. Um optimale Kartensequenzen für die manuelle Ausgabe oder den Versand herzustellen, hat BOWE SYSTEC den Massenspeicher Watermill entwickelt. Dieser kann stand-alone oder in einer Kartenversandanlage von BOWE SYSTEC integriert zum Einsatz kommen.

Beim Kartenspeicher Watermill handelt es sich um ein System, in dem eine Vielzahl von personalisierten oder unpersonalisierten Plastikkarten aus unterschiedlichen Aufträgen zunächst in einer ungeordneten Folge

gespeichert und auf Basis der Kundendatenbank in der gewünschten Reihenfolge ausgegeben werden. Der Bediener speist die Plastikkarten unsortiert in die Watermill ein, Watermill speichert die Karten in zufälliger Folge und gibt sie datenbankgesteuert passend für die Weiterverarbeitung aus. Die zeitintensive und fehleranfällige manuelle Vorsortierung auf einzelne Aufträge sowie häufige Rüstvorgänge aufgrund der Vielzahl an kleinen Aufträgen gehören damit der Vergangenheit an.

Watermill kann als Modul jederzeit in bestehende BOWE SYSTEC-Anlagen nachgerüstet oder als Stand-Alone-System genutzt werden. Watermill ist erhältlich mit drei oder sechs Speichermodulen und nimmt damit bis zu 1.890 bzw. 3.780 Karten gleichzeitig auf.

TECHNISCHE DATEN

Max. Speicherkapazität	1.890 Karten (3 Speichermodule) 3.780 Karten (6 Speichermodule)
Kartenformate	85,60 x 53,98 x 0,76 mm 3 3/8" x 2 1/8" x 0,03"
Kartenmaterial	PVC, ABS, PC, PET-G
Lesung	OCR, 1D-Barcode, 2D-Code (Data Matrix), Magnetstreifen LoCo/HiCo, kontaktbehafteter/-loser Chip
Ausführungen	Stand-alone Integriert

DIE WATERMILL IM EINSATZ



Wird Watermill zum Beispiel in den Verarbeitungsprozess integriert, können alle Karten, die für einen Empfänger bestimmt sind, unabhängig vom Kartentyp auf einem Trägerpapier appliziert werden. Das spart Portokosten!



Nicht zusammengehörige oder fehlerhafte Karten und Träger werden in der Regel automatisch gesteuert – alternativ kann Watermill als Kartenpuffer eingesetzt werden. Passt eine Karte nicht zum Träger oder wird das Trägerdokument gesteuert, wird die Plastikkarte im Prozess gehalten und einfach so lange in Watermill zwischengeparkt, bis das richtige Dokument zur Verfügung steht.



Stand-alone findet Watermill beispielsweise als Mini-Vault für die schnelle Ausgabe häufig benötigter Kartentypen Anwendung.

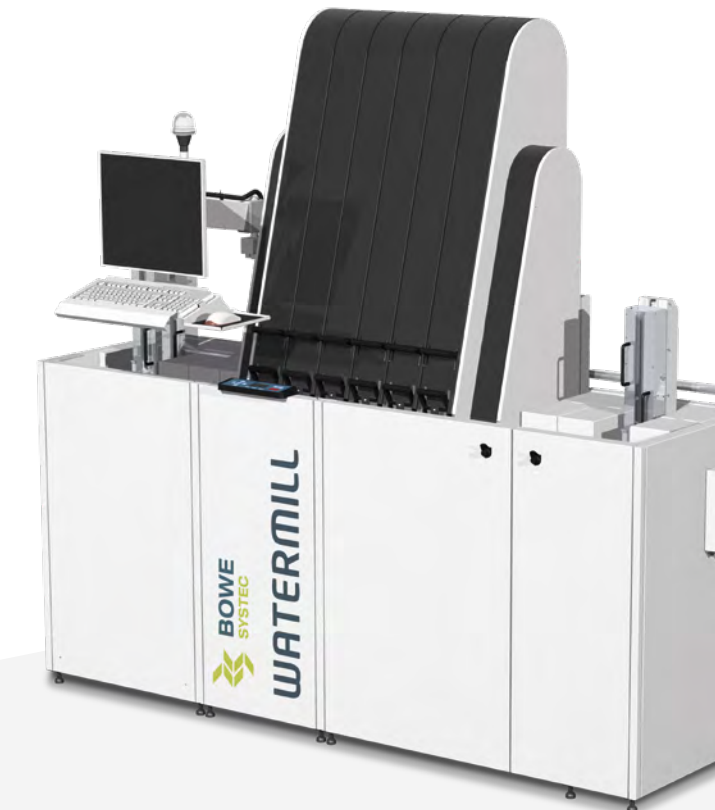

ÜBERBLICK PACE

PACE 4

- Kleines bis mittleres Verarbeitungsvolumen
- Großartiges Preis-Leistungs-Verhältnis
- Investitionssicher dank modularem Aufbau

PACE 9

- Hohes Verarbeitungsvolumen
- Maximale Flexibilität
- Nutzung des vollen Leistungsumfangs der Maschine

KARTEN- KANAL UND APPLIZIER- STATION

DAS HERZSTÜCK DER PACE

Kartenkanal und Applizierstation formen gemeinsam die zentrale Einheit des Kartenversandsystems Pace. Die frei konfigurierbaren Kartenkanäle sind mit elf oder 16 Stationen verfügbar und können ganz individuell mit Kartenzuführmagazinen, verschiedenen Lesungen, Wendern, Rückstapelmagazinen, einem Kartenpuffer, Massenspeichern und Etikettier- bzw. Klebmodulen ausgestattet werden. Die Applizierstation bringt zuverlässig bis zu 4.000 bzw. 9.000 Karten pro Stunde auf die passenden Trägerdokumente auf. Die Kartenpositionen auf dem Dokument können variieren, optional können die Karten auch $\pm 90^\circ$ gedreht werden.

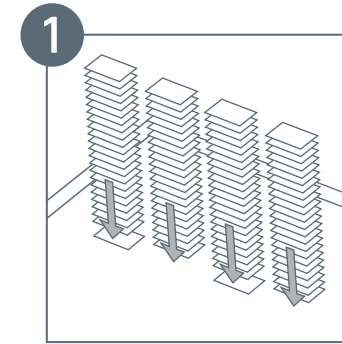
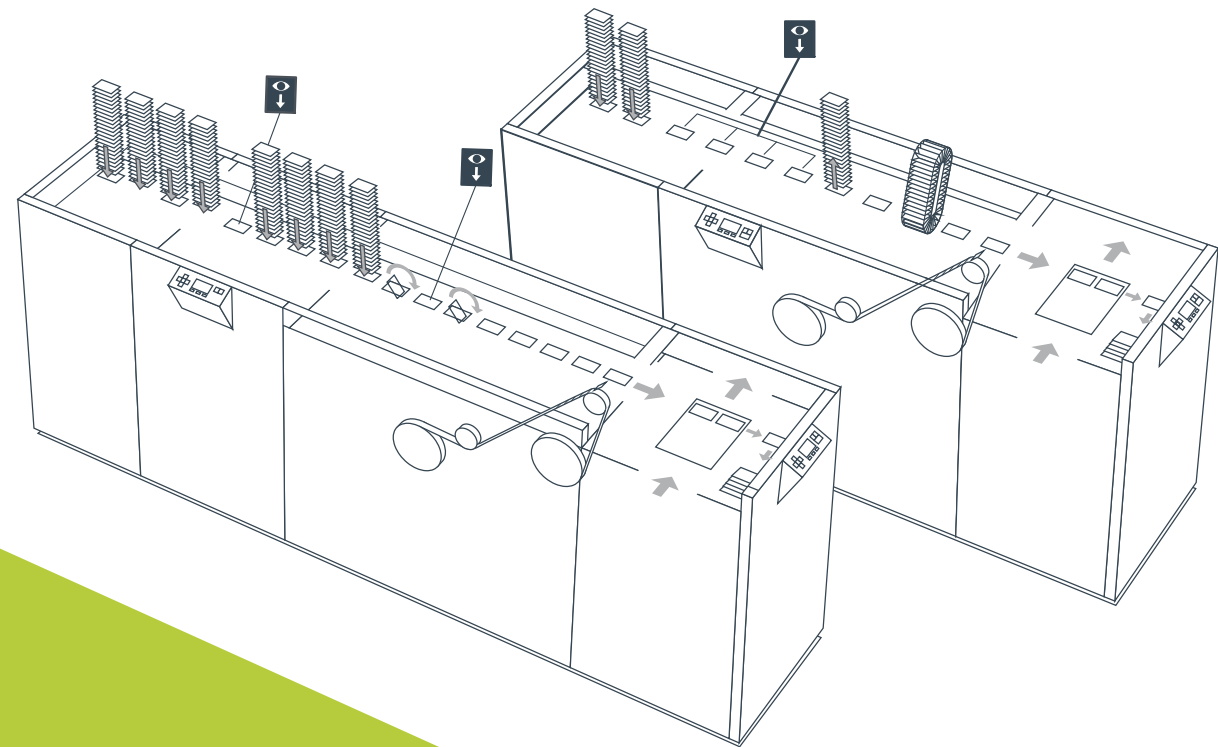

Kartenzuführmagazin

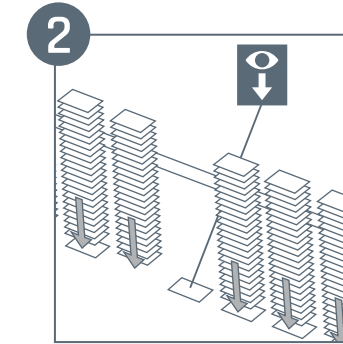

Kartenlesung (optisch,
Chip, Magnetstreifen)

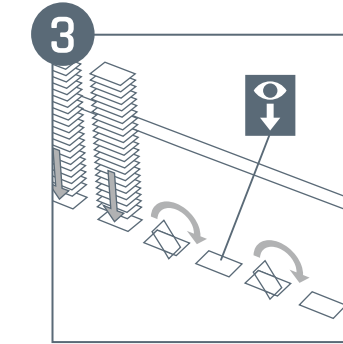

Kartenwender

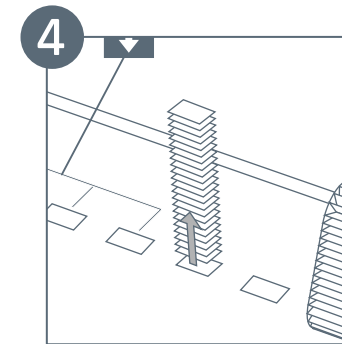

Rückstapelmagazin

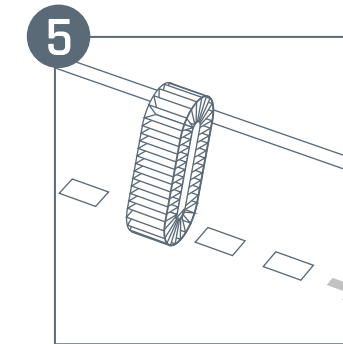

Kartenpuffer

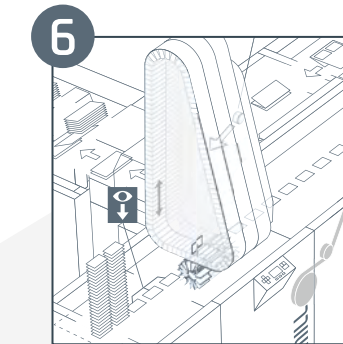

Kartenspeicher Watermill

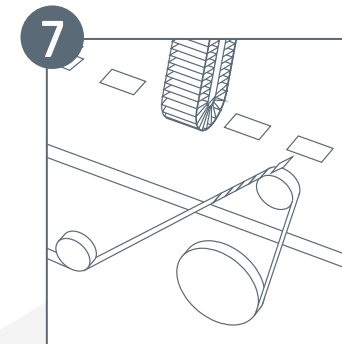

Verschiedene Optionen für
das Aufkleben von Karten

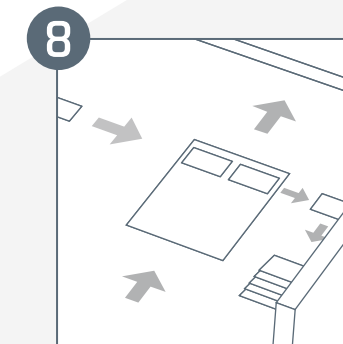

Applizierstation

ÜBERBLICK PACE

PACE 4

- Kleines bis mittleres Verarbeitungsvolumen
- Großartiges Preis-Leistungs-Verhältnis
- Investitionssicher dank modularem Aufbau

PACE 9

- Hohes Verarbeitungsvolumen
- Maximale Flexibilität
- Nutzung des vollen Leistungsumfangs der Maschine

Teilweise optionale Ausstattung, nicht für alle Systeme verfügbar.

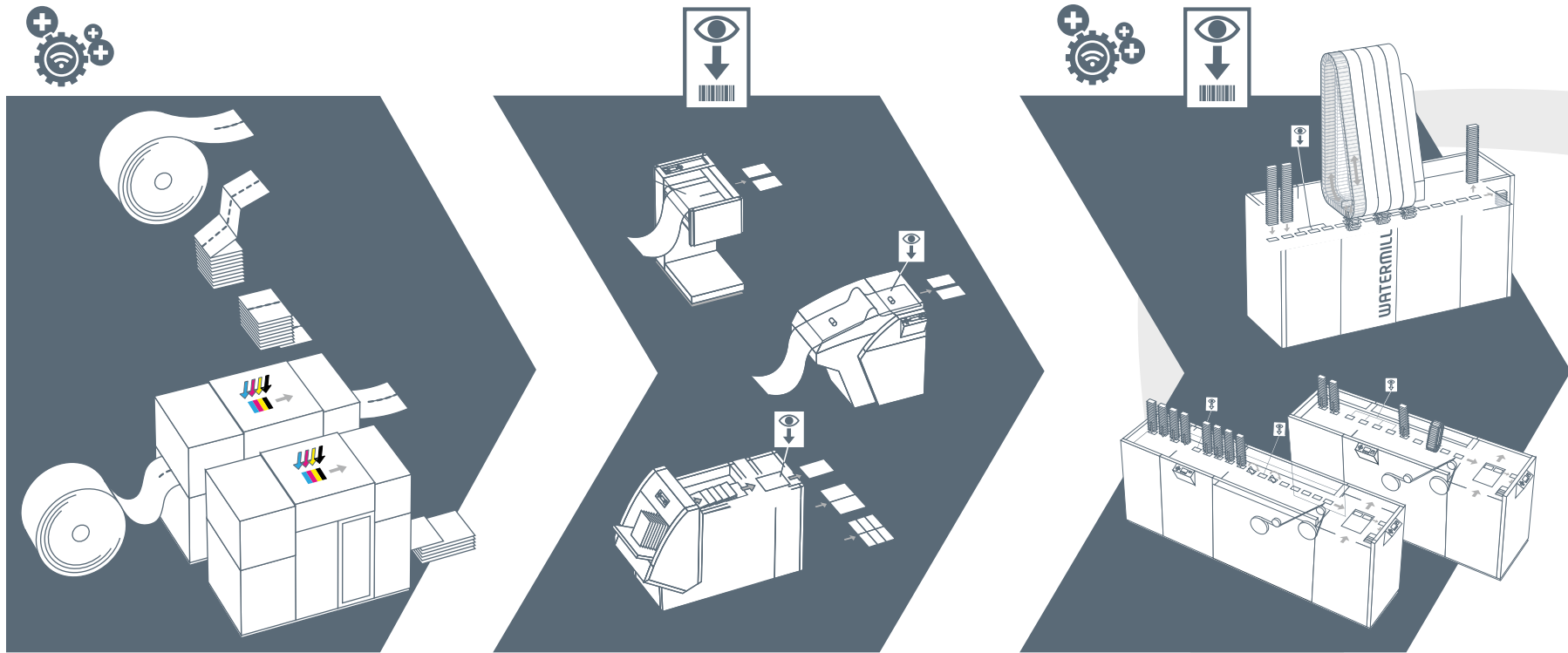

Hohe Flexibilität bei der Dokumentenzuführung

Sichere und automatisierte Kartenzuführung

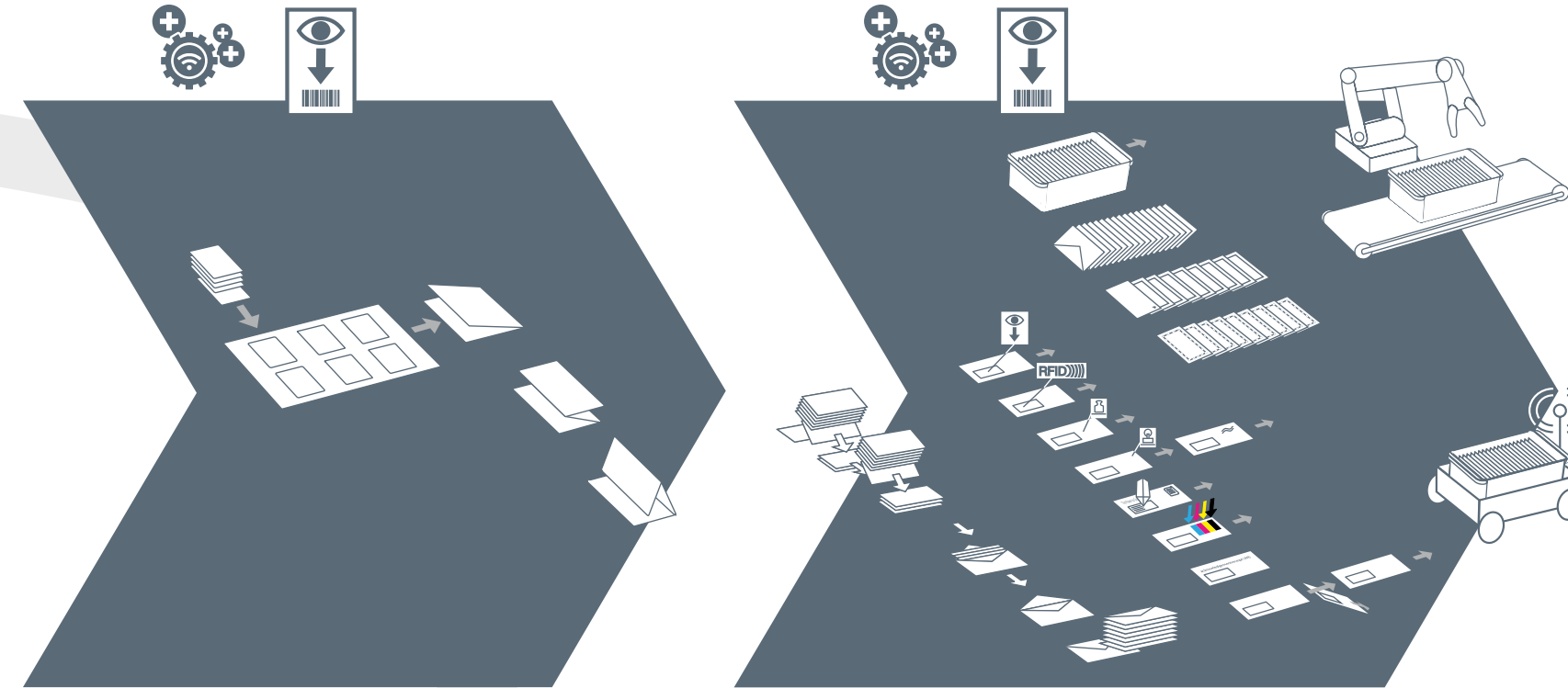

Flexible Aufbringung von bis zu sechs Karten auf einem Trägerdokument

Zahlreiche Optionen für die Nachverarbeitung und weiterführende Automatisierung

VOLLUMFÄNG- LICHE KARTEN- LOGISTIK

Ob Standardapplikationen oder komplexe Briefe mit wechselnden Kartenpositionen und -typen, verschiedenen Papierformaten und -layouts, individuellen Texten und variabler oder personalisierter Beilagenzusammensetzung – unsere Pace-Kartenversandsysteme bieten für jede Anforderung die richtige Lösung. Sie sind voll modular aufgebaut, so dass sie jederzeit auf- oder nachgerüstet werden können, sobald sich die Anforderungen in Ihren Produktionsprozessen ändern. Automatisieren Sie außerdem bislang manuell durchgeführte Arbeitsschritte Schritt für Schritt und reduzieren den Bedarf an zusätzlichem Personal, zum Beispiel durch den Einsatz des Kartenspeichers Watermill, autonomer Fahrzeuge oder Roboter.

FLEXIBLE SOFTWARELÖSUNGEN

Mit cleveren und flexiblen Softwarelösungen unserer Softwaresparte BOWE IQ entlang der ganzen Produktpalette sind Sie bestens für die Produktion von morgen aufgestellt – von der intuitiven Maschinensteuerung auf Basis der Softwareplattform Orbiter, über die Produktionsauswertung bis hin zu prozessoptimierenden Warehouse Management Systemen.



ÜBERBLICK PACE

PACE 4

- Kleines bis mittleres Verarbeitungsvolumen
- Großartiges Preis-Leistungs-Verhältnis
- Investitionssicher dank modularem Aufbau

PACE 9

- Hohes Verarbeitungsvolumen
- Maximale Flexibilität
- Nutzung des vollen Leistungsumfangs der Maschine

Teilweise optionale Ausstattung, nicht für alle Systeme verfügbar.

MODULARITÄT HAT EINEN NAMEN

Die durchgängige Modularität der Pace-Kartenversandsysteme macht individuelle Lösungen in jeweils gewünschtem Automatisierungsgrad möglich. Entdecken Sie spannende Optionen, um Ihr Kartenversandsystem optimal zu nutzen.

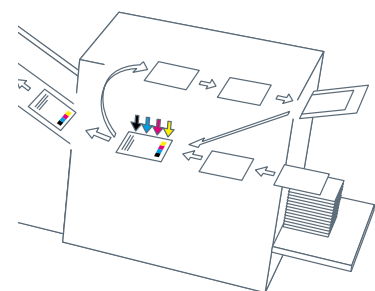

Mehrkanalfähige White Paper Factory

Ob Einzelblatt- oder Endlos-Verarbeitung, ob Ein- oder Mehrkanal-Lösungen: BOWE SYSTEC-Eingangskanäle sorgen für größtmögliche Effizienz im Kartenversand. Die Einbindung eines Druckers bei der Zuführung in Kombination mit einem Kuvertdruckmodul ermöglicht die White Paper Factory in der Kartenlogistik.

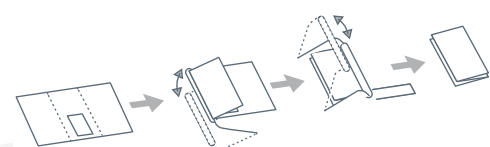

Achtung, Klappe!

Das Klappfalzwerk von Pace 4 realisiert verschiedene Falzgeometrien in einer noch nie dagewesenen Qualität: Da das Falzwerk nur im Bereich des Falzes und nicht auf das gesamte Dokument wirkt, werden Abdrücke der hochgeprägten Karten im Trägerpapier verhindert. Dazu ist es auch noch leise.

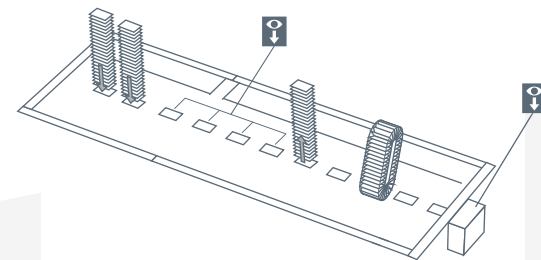

Card Checker

Bei unregelmäßiger Kartenfolge können die Karten über den Card Checker eingelesen werden, der dabei das Druckfile für die Trägerdokumente vollautomatisch in der passenden Reihenfolge erstellt. Auf die gleiche Weise kann auch ein Korrekturfile angefertigt werden, mithilfe dessen nicht benötigte Karten aus dem laufenden Produktionsprozess ausgesteuert werden können.

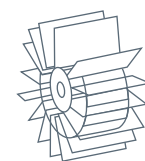

Die richtige Sequenz

Das Sequenzrad ist quasi das „kleine Geschwisterchen“ der Watermill. Mithilfe seiner 7 Pufferplätze bringt es Plastikkarten im laufenden Prozess in die richtige Sequenz, damit die Kartenabfolge wieder zur Dokumentenreihenfolge passt.

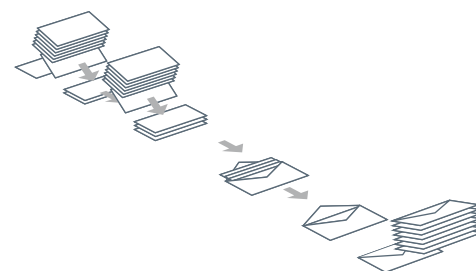

Versandfertige Mailings

Eine flexible Lösung für die Produktion versandfertiger Mailings mit Karten bietet Pace in Verbindung mit einem Selfmailer oder einem Kuvertiersystem. Durch eine flexible Zuführung von Beilagen beim Kuvertiervorgang können zum Beispiel Poststücke zusammen mit Karten und Anschreiben individuell zusammengestellt, kuvertiert für den Versand bereitgestellt werden.

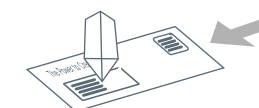

Clevere Nachverarbeitung

Eine Vielzahl von cleveren Features in der Nachverarbeitung rundet das Angebot von Pace ab. Unter anderem können befüllte Umschläge farbig bedruckt werden. Eine integrierte dynamische Waage am Ende des Kuvertierprozesses verifiziert mittels Gewicht die korrekte Anzahl von applizierten Karten im Kuvert.

Teilweise optionale Ausstattung, nicht für alle Systeme verfügbar.

PACE 4



Kleines bis mittleres Verarbeitungsvolumen



Großartiges Preis-Leistungs-Verhältnis



Investitionssicher dank modularem Aufbau

PACE 9



Hohes Verarbeitungsvolumen



Maximale Flexibilität



Nutzung des vollen Leistungsumfangs der Maschine

KARTEN- VERSAND INTELLIGENT GELÖST

Die Pace-Kartenversandanlagen werden über intuitiv bedienbare Software gesteuert. Eine komplexe Programmierung der Systeme unserer Softwaredivision BOWE IQ ist damit nicht mehr notwendig. Das übersichtliche Design der Software in allen BOWE SYSTEC-Anlagen, die einfache Bedienbarkeit und die Tatsache, dass alle Systeme miteinander vernetzt werden können, bilden die Basis für deutliche Steigerungen der Produktivität: Jobs sind in Minutenschnelle vorbereitet oder umgestellt, Prozesse lassen sich auf Anlagen- und standortübergreifender Ebene beobachten und verbessern. Die datenbankgesteuerte Produktion sorgt außerdem dafür, dass Sie jederzeit wissen, wo sich welches Gut befindet. 100 Prozent Integrität garantiert!



**MEHR ZU UNSERER
SOFTWAREDIVISION
BOWE IQ**



ÜBERBLICK PACE

PACE 4

-  Kleines bis mittleres Verarbeitungsvolumen
-  Großartiges Preis-Leistungs-Verhältnis
-  Investitionssicher dank modularem Aufbau

PACE 9

-  Hohes Verarbeitungsvolumen
-  Maximale Flexibilität
-  Nutzung des vollen Leistungsumfangs der Maschine





24/7

WELTWEIT FÜR SIE DA

Ein hochwertiges Produkt erfordert erstklassigen Service. Deshalb sind wir an unserem Hauptsitz in Augsburg und mit rund 20 Tochtergesellschaften und über 50 Generalvertretungen auf der ganzen Welt für Sie da. Unser lokaler Service hilft Ihnen, Ihre Produktivität zu maximieren und Ausfallzeiten zu minimieren. Bei BOWE SYSTEC haben Sie einen direkten Ansprechpartner, der Ihre Sprache spricht und 24/7 für Sie erreichbar ist. Zudem sorgen kurze Anreisewege für eine unkomplizierte und schnelle Abwicklung. Wir sind auf der ganzen Welt für Sie da – damit in Ihrem Kartenversandzentrum oder Servicebüro alles rund läuft!

**IHREN ANSPRECHPARTNER
VOR ORT
FINDEN SIE HIER**



IMPRESSUM

BÖWE SYSTEC GmbH
Werner-von-Siemens-Str. 1
86159 Augsburg | Deutschland
T +49 821 5702-0
F +49 821 5702-234
info@bowe.com
www.bowe.com

Geschäftsführer: Joachim Koschier

Sitz der Gesellschaft: Lübeck
Amtsgericht HRB 10736 HL

Umsatzsteuer-Identifikationsnummer gemäß
§ 27 a Umsatzsteuergesetz: DE 274185634

Inhaltlich verantwortlich gemäß §18 Abs. 2 MStV:
Joachim Koschier (Anschrift wie oben).

Alle Rechte vorbehalten. Änderungen und Irrtümer
vorbehalten. Abbildungen exemplarisch.



© BÖWE SYSTEC GmbH

ÜBERBLICK PACE

PACE 4

-  Kleines bis mittleres Verarbeitungsvolumen
-  Großartiges Preis-Leistungs-Verhältnis
-  Investitionssicher dank modularem Aufbau

PACE 9

-  Hohes Verarbeitungsvolumen
-  Maximale Flexibilität
-  Nutzung des vollen Leistungsumfangs der Maschine

SMARTE AUTO- MATISIERUNGS- LÖSUNGEN

Unsere intelligenten Automatisierungslösungen optimieren seit vielen Jahrzehnten Arbeits- und Produktionsabläufe in den unterschiedlichsten Branchen. Profitieren Sie von unserer langjährigen Expertise im Kartenversand und in der Kartenlogistik und entdecken Sie die perfekte Lösung für Ihre Anforderungen!



**LANGJÄHRIGE
EXPERTISE**



**HOHER
INVESTITIONSSCHUTZ**



**WELTWEIT
FÜR SIE DA**



**INDIVIDUELLE
LÖSUNGEN**

**BESUCHEN SIE UNS AUF
[BOWE.COM/SYSTEC](https://www.bowe.com/systec)**



**MEHR INFOS UNTER
[BOWE.COM](https://www.bowe.com)**

developed by
**BOWE
GROUP**