

# **3X BEST PERFORMANCE**



**FUSIONCROSS**



**KUVERTIEREN:  
FUSION-SERIE**

✓ **EIN ANLAGENTYP  
FÜR ALLE APPLIKATIONEN**

✓ **PATENTIERTES  
FLOW-PRINZIP**

✓ **BREITESTES FORMAT- &  
BEILAGENSPEKTRUM**

✓ **JOBWECHSEL  
IN 90 SEKUNDEN**

✓ **EFFIZIENT, INTUITIV,  
VERNETZBAR**

## KUVERTIERTECHNOLOGIE DER ZUKUNFT

Der digitale Wandel verändert unsere Gesellschaft, Märkte und Geschäftsmodelle. Das macht sich auch in der Weiterverarbeitungsbranche bemerkbar: Druck- und Kuvertierapplikationen werden immer individueller und variantenreicher, einzelne Jobs dadurch kleiner. Eine der größten Herausforderungen im Bereich des Dokumentenmanagements ist der Stillstand von Maschinen beim Jobwechsel aufgrund von häufigen Rüstvorgängen. Zeit, in der mit den Maschinen kein Geld verdient wird.

Zusätzlich machen manuelle Schritte die Produktion aufwändig, kostenintensiv und fehleranfällig. Durchgehende Automatisierung, intelligente Vernetzung und flexible, stabile Systeme sind das A und O, um auch in Zukunft wirtschaftlich produzieren und jederzeit auf neue Anforderungen reagieren zu können. Deshalb hat BOWE SYSTEC die Fusion-Serie entwickelt – eine Lösung, die ideal ist für Direct-Mail- und Transaktionsanwender. Jetzt und in der Zukunft.

## DIE FUSION-SERIE AUF EINEN BLICK

### FUSION SPEED

-  Hohes Verarbeitungsvolumen
-  Schnellstes & effizientestes System im Markt
-  Höchster Netto-Output der Branche
-  Ebnet den Weg zum automatisierten Mailroom

### FUSION CROSS

-  Hohes Verarbeitungsvolumen
-  Maximale Flexibilität
-  Breitestes Format- und Füllstärkenspektrum
-  Echter Allrounder

### FUSION LITE

-  Mittleres Verarbeitungsvolumen
-  Hochkarätige Technologie
-  Super Preis-Leistungs-Verhältnis
-  Breitestes Format- und Füllstärkenspektrum

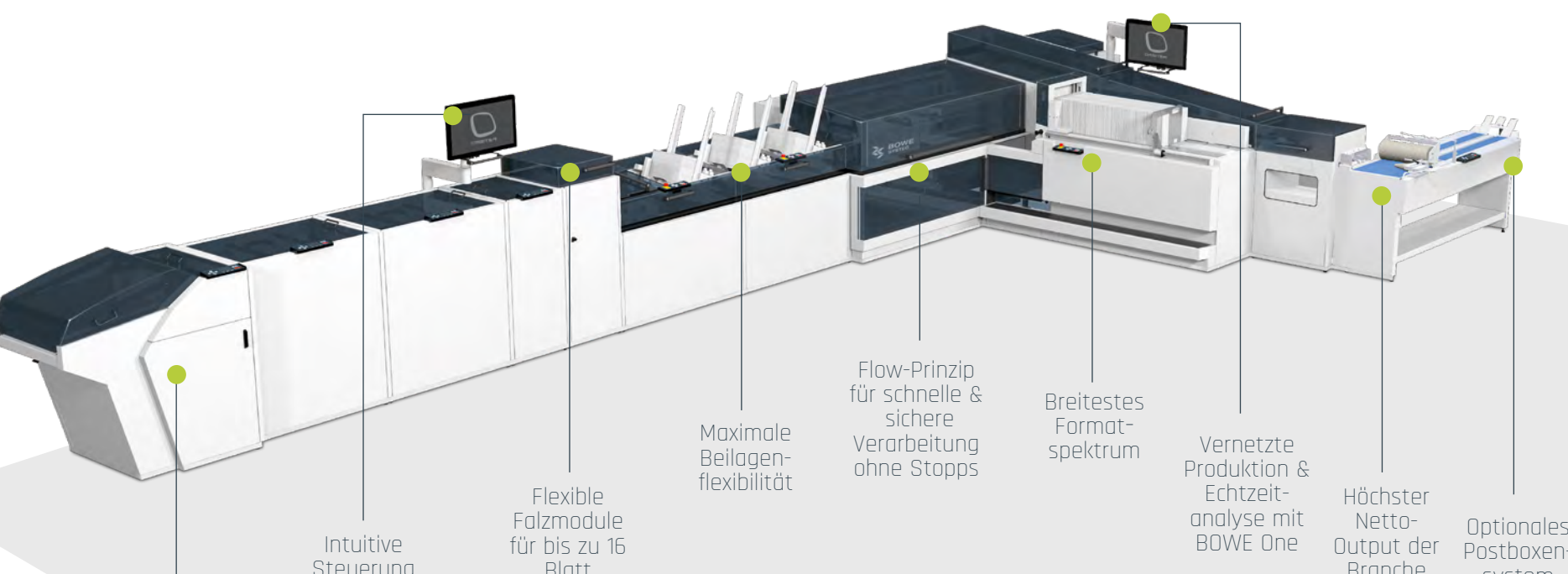

Schnellster Eingangskanal im Markt

Intuitive Steuerung dank BOWE Cockpit

Flexible Falzmodule für bis zu 16 Blatt

Maximale Beilagenflexibilität

Flow-Prinzip für schnelle & sichere Verarbeitung ohne Stopps

Breitesten Format-spektrum

Vernetzte Produktion & Echtzeit-analyse mit BOWE One

Höchster Netto-Output der Branche

Optionales Postboxen-system

# DIE EINZIGE DIE SIE AB JETZT BRAUCHEN

Die Maschinen der Fusion-Serie gelten als das Nonplusultra unter den Kuvertiersystemen. Als wahre Allrounder decken sie nahezu alle Applikationen ab, die in einem Mailroom anfallen und lassen sowohl in puncto Format-spektrum als auch in Sachen Effizienz, Flexibilität und Systemverfügbarkeit keine Wünsche offen. Die drei Kuvertiermaschinen Fusion Lite, Fusion Cross und Fusion Speed verarbeiten sowohl Transaktionspost als auch personalisierte Werbemailings mit höchster Präzision und

Stabilität, bestechen durch ihre hohe Laufleistung und meistern große wie kleine Auflagen souverän. Alle Systeme der Fusion-Serie lassen sich zudem intuitiv steuern und untereinander vernetzen. Jobumstellungen sind daher eine Sache von wenigen Minuten. Durch die zum Einsatz kommende Software erfüllen sie darüber hinaus auch höchste Anforderungen im Bereich Integrität. Dokumentenweiterverarbeitung, die keine Wünsche offen lässt. Die Fusion-Serie: die einzige, die Sie in Ihrem Mailroom brauchen.

**PRODUKTION  
NONSTOP**

Die Kuvertiermaschinen der Fusion-Serie haben ihre Fähigkeiten einer einzigartigen Kuvertiertechnik zu verdanken, die den gesamten Produktionsprozess ins Fließen bringt. Das Flow-Prinzip sorgt für einen stabilen, material- und maschinenschonenden Kuvertierprozess. Das reduziert Stopps auf ein absolutes Minimum und resultiert so im höchsten Netto-Output der Branche. Dadurch, dass dem eigentlichen Kuvertiervorgang mehr Zeit gegeben wird, können unterschiedlichste Kuvertformate und Beilagen verarbeitet werden. Ohne Stopps.

Maximale Systemeffizienz dank einzigartiger Kuvertiertechnologie

Single Machine Type Strategy (SMTS) - ein Systemtyp für nahezu alle Applikationen

Breitesten Format- und Füllstärkenspektrum

Einfach und intuitiv bedienbar

Höchste Flexibilität und Investitionsschutz aufgrund des offenen Geräteträgerkonzepts

Durchgängige Modularität und vielfältige Optionen ermöglichen einen hohen Automatisierungsgrad



## JOBWECHSEL IM NULL- KOMMANICHTS

Kleine Jobs verlangen häufige Rüstvorgänge, was zum Stillstand der Produktion führt. Mit den Kuvertiersystemen der Fusion-Serie werden Jobwechsel schon innerhalb von 90 Sekunden vorgenommen. Ganz einfach, weil wir mit BOWE Cockpit eine Steuerungssoftware entwickelt haben, bei der Jobs vorbereitet und Einstellungen an der Maschine automatisch vorgenommen werden können. Selbst Beilagenanleger lassen sich dank des offenen Geräteträgerkonzepts schnell und einfach austauschen.

**MEHR INFOS**  
**BOWE.COM/IQ**



## DIE FUSION-SERIE AUF EINEN BLICK

### FUSION SPEED

- Hohes Verarbeitungsvolumen
- Schnellstes & effizientestes System im Markt
- Höchster Netto-Output der Branche
- Ebnet den Weg zum automatisierten Mailroom

### FUSION CROSS

- Hohes Verarbeitungsvolumen
- Maximale Flexibilität
- Breitesten Format- und Füllstärkenspektrum
- Echter Allrounder

### FUSION LITE

- Mittleres Verarbeitungsvolumen
- Hochkarätige Technologie
- Super Preis-Leistungs-Verhältnis
- Breitesten Format- und Füllstärkenspektrum

## DREIMAL GENAU DIE RICHTIGE WAHL

Ganz gleich, wie Ihre Anforderungen aussehen, mit einem System der Fusion-Serie treffen Sie immer die richtige Wahl. Maximale Flexibilität im Hochleistungsbereich mit bis zu 24.000 Kuvertierungen pro Stunde, das liefert die Fusion Cross. Kein anderes System im Markt verarbeitet ein so breites Spektrum an Beilagen- und Kuvertformaten bei derart hoher Produktivität. Formate von DIN B6+ bis hin zu C4, B4 oder Flats meistert die Anlage spielend. Die Fusion Speed macht ihrem Namen mit bis zu 30.000 Kuvertierungen pro Stunde alle Ehre und verarbeitet Formate von DIN B6+ bis B5 bei Top Speeds. Die Fusion Lite überzeugt nicht nur durch ihren attraktiven Preis. Sie ist perfekt für alle, die im mittleren Leistungsbereich nicht auf hochkarätige Fusion-Technologie sowie die volle Formatbandbreite verzichten wollen.

FUSION SPEED

# FUSION SPEED

## MAXIMALES VERARBEITUNGSVOLUMEN, MINIMUM AN STOPPS



Hohes  
Verarbeitungsvolumen



Schnellstes & effizientestes  
System im Markt



Höchster Netto-Output  
der Branche



Ebnet den Weg zum  
automatisierten Mailroom

### TECHNISCHE SPEZIFIKATIONEN

Kuvertformate	B6+ - B5   #7 3/4 - 6 x 9
Max. Geschwindigkeit	30.000 Kuv/h
Max. Beilagendicke	15 mm   0,59"
Anzahl Kanäle	1 Kanal
Max. Füllstärke	15 mm   0,59"

FUSION CROSS

# FUSION CROSS

## AUSSERGEWÖHNLICH FLEXIBEL FÜR JEDEN EINSATZ



Hohes  
Verarbeitungsvolumen



Maximale  
Flexibilität



Breitetes Format- und  
Füllstärkenspektrum



Echter Allrounder

### TECHNISCHE SPEZIFIKATIONEN

Kuvertformate	B6+ - B4   #7 3/4 - Flats
Max. Geschwindigkeit	24.000 Kuv/h
Max. Beilagendicke	15 mm   0,59"
Anzahl Kanäle	≥ 1 Kanal
Max. Füllstärke	15 mm   0,59"

FUSION LITE

# FUSION LITE

## STARKE LEISTUNG ZU BESTEN KONDITIONEN



Mittleres  
Verarbeitungsvolumen



Hochkarätige  
Technologie



Super Preis-  
Leistungs-Verhältnis



Breitetes Format- und  
Füllstärkenspektrum

### TECHNISCHE SPEZIFIKATIONEN

Kuvertformate	B6+ - B4   #7 3/4 - Flats
Max. Geschwindigkeit	16.000 Kuv/h
Max. Beilagendicke	15 mm   0,59"
Anzahl Kanäle	1 Kanal
Max. Füllstärke	15 mm   0,59"

## DIE FUSION-SERIE AUF EINEN BLICK

### FUSION SPEED

- Hohes Verarbeitungsvolumen
- Schnellstes & effizientestes System im Markt
- Höchster Netto-Output der Branche
- Ebnet den Weg zum automatisierten Mailroom

### FUSION CROSS

- Hohes Verarbeitungsvolumen
- Maximale Flexibilität
- Breitetes Format- und Füllstärkenspektrum
- Echter Allrounder

### FUSION LITE

- Mittleres Verarbeitungsvolumen
- Hochkarätige Technologie
- Super Preis-Leistungs-Verhältnis
- Breitetes Format- und Füllstärkenspektrum



# DAS FLOW-PRINZIP EINZIGARTIGE KUVERTIER- TECHNOLOGIE

Alle Kuvertiermaschinen der Fusion-Serie haben ihre Fähigkeiten einer einzigartigen Kuvertiertechnik zu verdanken, dem patentierten Flow-Prinzip. Diese einzigartige Kuvertiertechnologie ist wahre Ingenieurskunst made in Germany und das, was die Fusion-Serie von anderen Kuvertieranlagen unterscheidet. Selbst bei Höchstgeschwindigkeiten ermöglicht dieses wegweisende Kuvertierprinzip eine besonders material- und maschinenschonende sowie prozesssichere Verarbeitung unterschiedlicher Kuvertformate und komplexer Beilagen bis zu einer Dicke von 15 mm und einem Gewicht von 1 kg. Bringen Sie die Effizienz in Ihrer Produktion mithilfe des Flow-Prinzips auf ein noch nie da gewesenes Level!

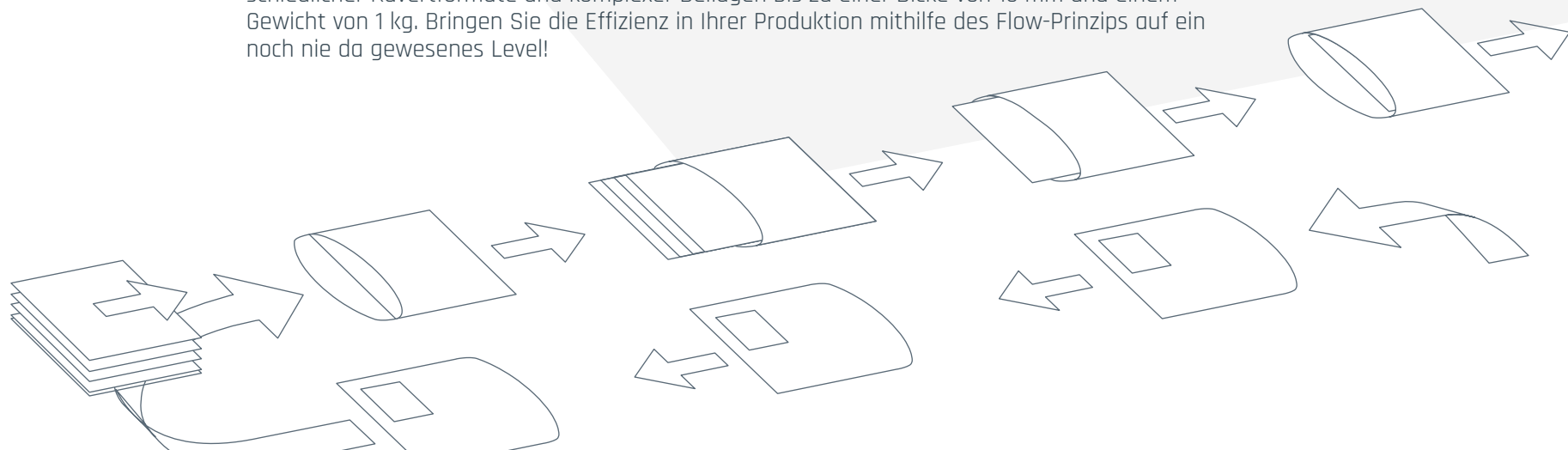

## KUVERTIEREN OHNE STILLSTAND

Mit dem Flow-Prinzip hat BOWE SYSTEC eine völlig neue Kuvertiertechnik konzipiert, die den gesamten Produktionsprozess ins Fließen bringt. Dem eigentlichen Kuvertiervorgang wird durch die Verlangsamung der Füllgeschwindigkeit um das 4,5-Fache mehr Zeit gegeben. Am Ende wird dennoch ein höherer Output erreicht. Denn nur diese spezielle Technologie ermöglicht eine stabile, prozesssichere und flexible Verarbeitung unterschiedlichster Dokumente, Beilagen und Kuverts. Ohne Stopps.

**-4,5x**  
REDUZIERTER FÜLL-  
GESCHWINDIGKEIT

**+MEHR**  
OUTPUT

## DIE FUSION-SERIE AUF EINEN BLICK

### FUSION SPEED

- Hohes Verarbeitungsvolumen
- Schnellstes & effizientestes System im Markt
- Höchster Netto-Output der Branche
- Ebnet den Weg zum automatisierten Mailroom

### FUSION CROSS

- Hohes Verarbeitungsvolumen
- Maximale Flexibilität
- Breitetes Format- und Füllstärkenspektrum
- Echter Allrounder

### FUSION LITE

- Mittleres Verarbeitungsvolumen
- Hochkarätige Technologie
- Super Preis-Leistungs-Verhältnis
- Breitetes Format- und Füllstärkenspektrum

# BREITES FORMAT- SPEKTRUM

Aufgrund ihres einzigartigen Kuvertierprinzips sind die Systeme der Fusion-Serie in der Lage, auch bei Höchstgeschwindigkeiten ein außergewöhnlich breites Format- und Füllstärkenspektrum stabil und sicher zu verarbeiten. Hier punktet insbesondere die Fusion Cross: Kein anderes Hochleistungs-Kuvertiersystem ist so flexibel und verarbeitet dabei eine so große Bandbreite an Kuvertformaten. Weder kleine Formate wie B6+ noch besonders große wie C4, B4 oder Flats stellen für dieses System eine Herausforderung dar. Selbst bei hohen Geschwindigkeiten ist die Fusion Cross deshalb in der Lage, die unterschiedlichsten

Anforderungen in einem Mailroom perfekt zu bedienen – mit nur einem System! Auch die Fusion Lite bedient im mittleren Leistungssegment bei bis zu 16.000 Kuvertierungen pro Stunde die ganze Formatbandbreite von DIN B6+ bis B4. Im Highspeedbereich erreicht die Fusion Speed Spitzengeschwindigkeiten von bis zu 30.000 Kuvertierungen pro Stunde und verarbeitet Kuvertgrößen von DIN B6+ bis B5 absolut zuverlässig. Eine einfache und schnelle Jobumstellung im Falle eines Formatwechsels sowie kurze Rüstzeiten runden das Portfolio aller Fusion-Anlagen ab.

## OFFENES GERÄTETRÄGER- KONZEPT

Der besondere Clou der Fusion-Serie: Die Beilagenanleger sitzen auf einem frei konfigurierbaren Geräteträger und lassen sich damit einfach austauschen und flexibel an anderen Maschinen einsetzen. Mit Friktions- oder Rotationsanlegern hat die Fusion-Serie zudem immer den richtigen Anleger für jede Beilage in petto. Der optionale Autoloader sorgt dank automatischer Zuführung von Beilagen für zusätzliche Effizienz und verringert so die Arbeitsbelastung für den Bediener bei maximaler Produktionsleistung.

# SCHWIERIGE BEILAGE? GIBT'S NICHT!

Wer weiß heute schon, welche Beilagen in Zukunft verarbeitet werden? Kein Problem mit der Fusion-Serie! Denn sie schlägt die Brücke zwischen Transaktionspost und Werbesendungen: hochwertige Verarbeitung wichtiger Dokumente und ausgefallener Beilagen bei höchster Integrität und Leistung. Ob dünn, dick, rau, glatt, gefalzt oder ungefalzt: Kein Material ist diesem Maschinentyp und seinen Beilagenanlegern zu schwierig. Dafür sorgen die leistungsfähigsten Abzugstechnologien im Markt. Bis zu 15 mm dicke und 1 kg schwere Güter können je nach Applikation zugeführt werden. Welche Anforderungen Sie morgen auch erwarten, mit dieser hohen Beilagenflexibilität sind Sie für alle zukünftigen Anwendungen gerüstet!

## DIE FUSION-SERIE AUF EINEN BLICK

### FUSION SPEED

-  Hohes Verarbeitungsvolumen
-  Schnellstes & effizientestes System im Markt
-  Höchster Netto-Output der Branche
-  Ebnet den Weg zum automatisierten Mailroom

### FUSION CROSS

-  Hohes Verarbeitungsvolumen
-  Maximale Flexibilität
-  Breitestes Format- und Füllstärkenspektrum
-  Echter Allrounder

### FUSION LITE

-  Mittleres Verarbeitungsvolumen
-  Hochkarätige Technologie
-  Super Preis-Leistungs-Verhältnis
-  Breitestes Format- und Füllstärkenspektrum

# WENIGER ANLAGEN MEHR EFFIZIENZ

Mit ihren kompromisslosen Leistungsdaten, ihrem einzigartigen Kuvertierprinzip sowie ihrer außergewöhnlichen Beilagenflexibilität vereint die Fusion-Serie alle Voraussetzungen, die für den Erfolg eines modernen Mailrooms ausschlaggebend sind. Die Systeme der Fusion-Serie bewerkstelligen beinahe alles, was in Post- und Dienstleistungszentren anfällt. Mit nur einem einzigen Maschinentyp lassen sich so nahezu alle Applikationen in einem Mailroom abdecken. Schnelle und reproduzierbare Jobumstellungen, reduzierter Schulungsaufwand und minimierte Service- und Wartungskosten machen die Produktion kalkulierbar – unabhängig von Mailroomgröße und Anlagenanzahl. Darüber hinaus sind die Systeme der Fusion-Serie so leistungsfähig und effizient, dass mit einem Kuvertierer der Fusion-Serie mehrere andere Anlagen ersetzt werden können. Weniger Kuvertieranlagen, höherer Output!

# DOPPELTER OUTPUT HALBE MANNSCHAFT

Schnelligkeit ist nur ein Aspekt eines wirtschaftlichen Produktionszentrums, Systemintelligenz ein weiterer. Dies gilt besonders, da die enorme Performance, wie sie gerade die Fusion Speed bietet, nur dann voll ausgespielt werden kann, wenn auch das Bedienpersonal mit der Leistungsfähigkeit der Maschine Schritt halten kann – und das gelingt nur mit einer konsequenten Automatisierung. So bringen alle Systeme der Fusion-Serie ein intuitiv bedienbares Softwarepaket mit. Dank der Steuerungssoftware BOWE Cockpit wird beispielsweise die Vorbereitung und Abarbeitung der Aufträge deutlich vereinfacht, Formatumstellungen erfolgen automatisch, Umrüst- und damit Stillstandzeiten verkürzen sich auf ein Minimum, Fehler werden vermieden. Darüber hinaus erhalten die Maschinen optional ein cleveres Post-boxensystem, um die Bediener zu entlasten. Zahlreiche weitere Optionen zur Integration bisher manuell durchgeführter Prozesse sowie die Einbindung von Fördertechnik, Robotern, autonomen Fahrzeugen oder Warehouse Management Systemen ergänzen das Automatisierungskonzept perfekt und sorgen für maximalen Output – und das bei minimalem Personalbedarf!

## DIE FUSION-SERIE AUF EINEN BLICK

### FUSION SPEED

-  Hohes Verarbeitungsvolumen
-  Schnellstes & effizientestes System im Markt
-  Höchster Netto-Output der Branche
-  Ebnet den Weg zum automatisierten Mailroom

### FUSION CROSS

-  Hohes Verarbeitungsvolumen
-  Maximale Flexibilität
-  Breitesten Format- und Füllstärkenspektrum
-  Echter Allrounder

### FUSION LITE

-  Mittleres Verarbeitungsvolumen
-  Hochkarätige Technologie
-  Super Preis-Leistungs-Verhältnis
-  Breitesten Format- und Füllstärkenspektrum





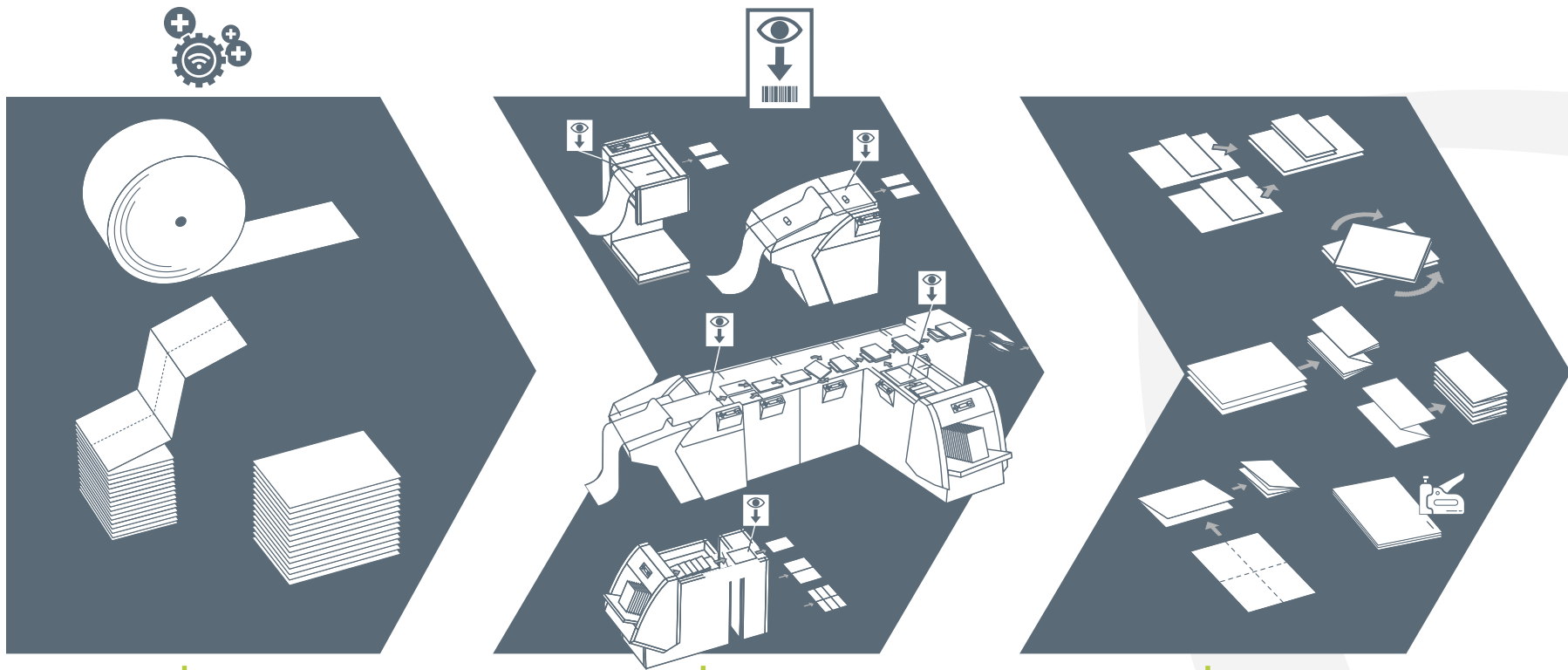

Hohe Flexibilität bei der Dokumentenzuführung

Zusammenführung von Dokumenten

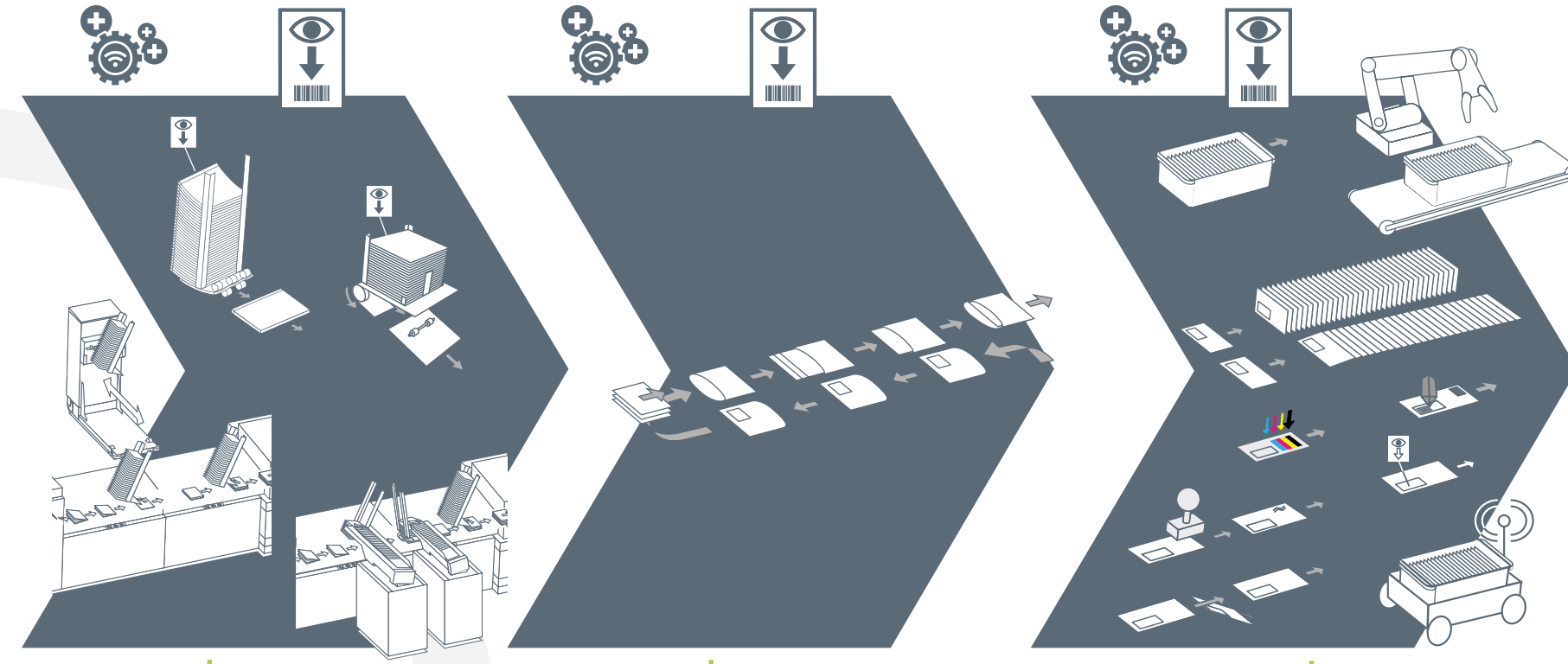

Vielfältige Optionen für die Verarbeitung unterschiedlichster Beilagen

Fließender, stabiler Kuvertierprozess

Möglichkeiten für die weiterführende Automatisierung

# AUTO-MATISIERTER MAILROOM

Integrieren und automatisieren Sie vor- oder nachgelagerte, bislang separat und manuell durchgeführte Arbeitsschritte mithilfe weiterer BOWE SYSTEC-Technologien. Leistungsfähige Eingangskanäle in flexiblen Konfigurationen für unterschiedlichste Sammel-, Falz- oder Heft-Applikationen, Module für den variablen Farb-Kuvertdruck, Sortierfunktionen oder Postboxensysteme erweitern die Funktionen der Fusion-Anlagen und reduzieren den Bedarf an zusätzlichen Spezialmaschinen und Personal. Der Einsatz autonomer Fahrzeuge oder Roboter ebnet den Weg zur automatisierten Produktion. Holen Sie mehr raus aus Ihrem Mailroom und machen Sie ihn zu dem Mailroom, den Sie sich wünschen!

## LEISTUNGSSTARKE SOFTWARE

So richtig rund wird das Gesamtpaket an leistungsfähiger Technologie erst durch die intuitiven Software-Applikationen unserer Division BOWE IQ. Die moderne Softwareplattform Orbiter bildet dafür die Basis. Die hohe Intelligenz, mit der sich die Systeme im Sinne von Industrie 4.0 untereinander vernetzen und intuitiv steuern lassen, macht den Weg frei zum Mailroom von morgen – vollautomatisiert und hochflexibel. Die Anbindung an ein Warehouse Management System eröffnet außerdem ganz neue Möglichkeiten zur Automation und Effizienzsteigerung Ihres Produktionszentrums.



Prozessoptimierende Software (Warehouse Management Systeme)

## DIE FUSION-SERIE AUF EINEN BLICK

### FUSION SPEED

- Hohes Verarbeitungsvolumen
- Schnellstes & effizientestes System im Markt
- Höchster Netto-Output der Branche
- Ebnet den Weg zum automatisierten Mailroom

### FUSION CROSS

- Hohes Verarbeitungsvolumen
- Maximale Flexibilität
- Breitestes Format- und Füllstärkenspektrum
- Echter Allrounder

### FUSION LITE

- Mittleres Verarbeitungsvolumen
- Hochkarätige Technologie
- Super Preis-Leistungs-Verhältnis
- Breitestes Format- und Füllstärkenspektrum

Teilweise optionale Ausstattung, nicht für alle Systeme verfügbar.



# MODULARITÄT DURCH UND DURCH

Die durchgängige Modularität der Fusion-Serie und vielfältige Optionen ermöglichen einen hohen Automatisierungsgrad im Produktionsprozess.

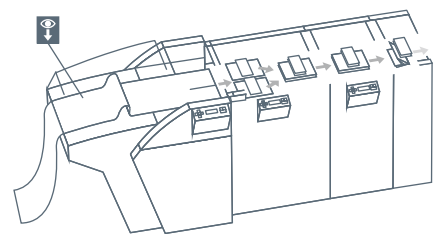

## Hochleistung beginnt im Eingangskanal

Ob Einzelblatt- oder Endlos-Verarbeitung, ob Ein- oder Mehrkanal-Lösung: Dank ihrer durchdachten Papierzuführung erfüllen die BOWE SYSTEC-Eingangskanäle vielfältige Anforderungen im Mailroom und sorgen für größtmögliche Effizienz. Mit dem superschnellen Hochleistungs-Eingangskanal und dem integrierten Flow-Booster ist Top-Performance garantiert!

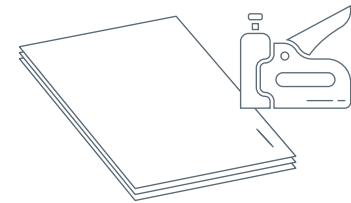

## Policenverarbeitung leicht gemacht

Outputcenter produzieren im Auftrag von Versicherungsunternehmen täglich hunderttausende Briefe und Policen, die aus einer Vielzahl unterschiedlicher Dokumente und Beilagen bestehen und innerhalb von 24 Stunden an den Kunden versendet werden müssen. Unsere Lösung speziell für die hochvolumige Policenproduktion: das Sammelheftmodul.

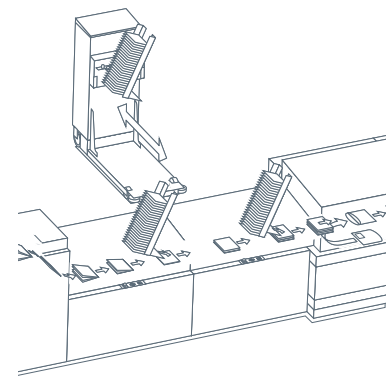

## Mit hoher Beilagenflexibilität für alle zukünftigen Anwendungen gerüstet

Aufgrund ihres Kuvertierprinzips und verschiedener Beilagenanleger stemmt die Fusion-Serie ein breites Beilagenspektrum. Das offene Geräteträgerkonzept erlaubt den flexiblen Einsatz der Anleger. Die automatische Beilagenzuführung über den Autoloader sorgt für zusätzliche Effizienz und verringert die Arbeitsbelastung bei hoher Produktionsleistung.

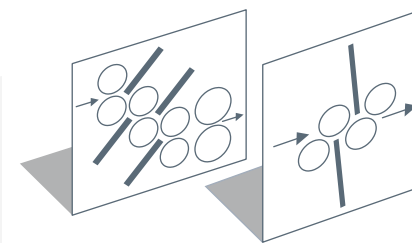

## Der perfekte Falz bei maximaler Geschwindigkeit

Mit den Taschenfalzmodulen von BOWE SYSTEC erzielt die Fusion-Serie auch bei voller Fahrt exakte Falzergebnisse. In Ausführungen mit zwei oder vier Falztaschen können bis zu acht oder bis zu 16 Blatt gleichzeitig gefalzt werden. Ob Z-, C-, Einfach- oder Doppelparallelfalz, die Fusion-Serie hat für jede Applikation die richtige Lösung.

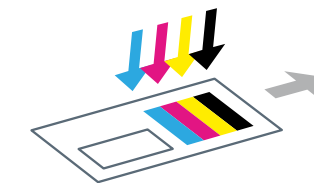

## Brillante Druckergebnisse mit EPOD-Kuvertdruck

Mit Envelope Print On Demand (EPOD) lassen sich Logos oder individuelle Marketingbotschaften direkt vollfarbig aufs Kuvert drucken. Damit eröffnen sich völlig neue Möglichkeiten zur Aufmerksamkeits- und Effizienzsteigerung! Ein weiterer Vorteil: Die Lagerung vorgedruckter Kuverts entfällt, die innerbetriebliche Logistik wird vereinfacht.

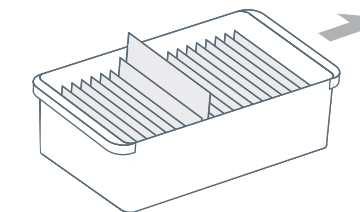

## BOXIT-Postboxensystem: Effiziente Brieflogistik

BOXIT ist ein intelligentes System zur automatischen Befüllung von Postboxen und standardmäßig bei Fusion Speed-Kuvertiersystemen enthalten (optional für Fusion Cross und Fusion Lite). BOXIT übernimmt die vom Kuvertierer befüllten Umschläge und legt sie automatisch in bereitgestellte Postboxen ab. Auf Wunsch stellen Roboter die befüllten Postboxen für den Weitertransport bereit.

Teilweise optionale Ausstattung, nicht für alle Systeme verfügbar.

## DIE FUSION-SERIE AUF EINEN BLICK

### FUSION SPEED

- Hohes Verarbeitungsvolumen
- Schnellstes & effizientestes System im Markt
- Höchster Netto-Output der Branche
- Ebnet den Weg zum automatisierten Mailroom

### FUSION CROSS

- Hohes Verarbeitungsvolumen
- Maximale Flexibilität
- Breitestes Format- und Füllstärkenspektrum
- Echter Allrounder

### FUSION LITE

- Mittleres Verarbeitungsvolumen
- Hochkarätige Technologie
- Super Preis-Leistungs-Verhältnis
- Breitestes Format- und Füllstärkenspektrum

# INTELLIGENTE SOFTWARE FÜR DIE PRODUKTION VON MORGEN

Produktivität und Flexibilität sind nicht nur eine Frage der Geschwindigkeit. Deshalb bietet unsere Softwaresparte BOWE IQ intelligente und flexible Softwarelösungen entlang der gesamten Produktpalette an, mit der Sie bestens für die Produktion von morgen gerüstet sind. Mit der Softwareplattform Orbiter

macht BOWE die Vorteile moderner Software auch für das industrielle Umfeld nutzbar. Komplexe Programmierung von BOWE SYSTEC-Anlagen war gestern - steuern Sie Ihre Produktion ganz einfach mithilfe von leicht bedienbaren und übersichtlichen Apps.



## BOWE COCKPIT INTUITIVE ANLAGEN- BEDIENUNG

Die Anlagen der Fusion-Serie spielen ihre Stärken vor allem in Verbindung mit intelligenter Software von BOWE IQ aus. Sie werden intuitiv über flexible, appbasierte Softwarelösungen kontrolliert. Die Gesamtsteuerung der Kuvertiersysteme übernimmt die Steuerungs-App BOWE Cockpit. Komplexe Programmiervorgänge sind Schnee von gestern - beschreiben Sie einfach das zu verarbeitende Material, um die Maschinen für den Produktionsprozess vorzubereiten und schaffen Sie damit die Basis für schnelle, reproduzierbare und automatisierte Jobumstellungen. Ihre Bediener werden die Übersichtlichkeit und Einfachheit der Steuerungssoftware zu schätzen wissen. Das steigert nicht nur die Motivation, sondern verkürzt auch die Rüstzeiten und vereinfacht die Produktion. Fehler werden reduziert, die Anlagen effektiver genutzt.



## IDEAL FÜR GROSSE WIE KLEINE AUFLAGEN

Der Trend zu kleineren Auflagen ist eine große Herausforderung für viele BOWE SYSTEC-Kunden sowohl im Mailing- als auch im Transaktionsbereich. Mit der speziell für die Fusion-Serie entwickelten Small Batch Processing Software lässt sich die Verarbeitung variabler Kleinauflagen in eine profitable Hochleistungsproduktion verwandeln. Viele kleine Jobs werden auf einer Rolle gebündelt und vollautomatisch verarbeitet. Die Besonderheit: Etwaige Umstellungen nimmt das System automatisch vor. Ein Eingriff des Bediener ist nur noch beim Austausch der Beilagen oder Kuverts notwendig.



**MEHR ZUR  
SOFTWARE-  
DIVISION  
BOWE IQ**

## DIE FUSION-SERIE AUF EINEN BLICK

### FUSION SPEED

- Hohes Verarbeitungsvolumen
- Schnellstes & effizientestes System im Markt
- Höchster Netto-Output der Branche
- Ebnet den Weg zum automatisierten Mailroom

### FUSION CROSS

- Hohes Verarbeitungsvolumen
- Maximale Flexibilität
- Breitestes Format- und Füllstärkenspektrum
- Echter Allrounder

### FUSION LITE

- Mittleres Verarbeitungsvolumen
- Hochkarätige Technologie
- Super Preis-Leistungs-Verhältnis
- Breitestes Format- und Füllstärkenspektrum

## BOWE ONE PRODUKTIONS- AUSWERTUNG JEDERZEIT VON JEDEM ORT

BOWE One bietet eine Vielzahl an zentralen, anlagenübergreifenden Funktionen im Kuvertier- und Kartenverwandbereich im Sinne einer Automated Document Factory (ADF). Nutzen Sie die Vorteile der vernetzten Produktion und optimieren Sie Ihre Prozesse system- und standortübergreifend auf Basis exakter Echtzeitdaten. Mithilfe dieser Analysedaten lässt sich der Workflow noch optimaler planen: Freie Kapazitäten werden entdeckt, Ressourcen besser ausgeschöpft. Die datenbankgesteuerte Produktion sorgt außerdem dafür, dass Ihnen garantiert nichts entgeht: Die lückenlose Gutverfolgung sorgt für 100 Prozent Integrität.



MEHR INFOS  
ZUR **SOFTWARE ONLINE**  
ODER IM **SOFTWAREPROSPEKT**

# VERNETZTE PRODUKTION À LA INDUSTRIE 4.0

Die leistungsstarke und intuitiv bedienbare Software von BOWE IQ macht den Weg frei für eine optimale Zusammenarbeit zwischen Mensch und Maschine und schafft die Basis für die digitale Vernetzung der kompletten Produktion à la Industrie 4.0 sowie die Bereitstellung relevanter

Daten in Echtzeit für die Aufdeckung von Optimierungspotentialen – über mehrere Standorte hinweg. Durch das durchgängige Design der Software in allen BOWE SYSTEC-Anlagen und die intuitive Bedienbarkeit sind außerdem erhebliche Produktivitätssteigerungen möglich.

## DIE FUSION-SERIE AUF EINEN BLICK

### FUSION SPEED

- Hohes Verarbeitungsvolumen
- Schnellstes & effizientestes System im Markt
- Höchster Netto-Output der Branche
- Ebnet den Weg zum automatisierten Mailroom

### FUSION CROSS

- Hohes Verarbeitungsvolumen
- Maximale Flexibilität
- Breitesten Format- und Füllstärkenspektrum
- Echter Allrounder

### FUSION LITE

- Mittleres Verarbeitungsvolumen
- Hochkarätige Technologie
- Super Preis-Leistungs-Verhältnis
- Breitesten Format- und Füllstärkenspektrum



**IHREN ANSPRECHPARTNER  
VOR ORT  
FINDEN SIE HIER**



# WELTWEIT FÜR SIE DA

Ein hochwertiges Produkt erfordert erstklassigen Service. Deshalb sind wir an unserem Hauptsitz in Augsburg und mit rund 20 Tochtergesellschaften sowie über 50 Generalvertretungen auf der ganzen Welt für Sie da. Unser lokaler Service hilft Ihnen, Ihre Produktivität zu maximieren und Ausfallzeiten zu minimieren. Bei BOWE SYSTEC haben Sie einen direkten Ansprechpartner, der Ihre Sprache spricht und 24/7 für Sie erreichbar ist. Zudem sorgen kurze Anreisewege für eine unkomplizierte und schnelle Abwicklung. Wir sind auf der ganzen Welt für Sie da - damit in Ihrem Mailroom alles rund läuft!

24/7

## IMPRESSUM

BÖWE SYSTEC GmbH  
Werner-von-Siemens-Str. 1  
86159 Augsburg | Deutschland  
T +49 821 5702-0  
F +49 821 5702-234  
info@bowe.com  
www.bowe.com

Geschäftsführer: Joachim Koschier

Sitz der Gesellschaft: Lübeck  
Amtsgericht HRB 10736 HL

Umsatzsteuer-Identifikationsnummer gemäß  
§ 27 a Umsatzsteuergesetz: DE 274185634

Inhaltlich verantwortlich gemäß §18 Abs. 2 MStV:  
Joachim Koschier (Anschrift wie oben).

Alle Rechte vorbehalten. Änderungen und Irrtümer  
vorbehalten. Abbildungen exemplarisch.

© BÖWE SYSTEC GmbH

## DIE FUSION-SERIE AUF EINEN BLICK

### FUSION SPEED

- Hohes Verarbeitungsvolumen
- Schnellstes & effizientestes System im Markt
- Höchster Netto-Output der Branche
- Ebnet den Weg zum automatisierten Mailroom

### FUSION CROSS

- Hohes Verarbeitungsvolumen
- Maximale Flexibilität
- Breitesten Format- und Füllstärkenspektrum
- Echter Allrounder

### FUSION LITE

- Mittleres Verarbeitungsvolumen
- Hochkarätige Technologie
- Super Preis-Leistungs-Verhältnis
- Breitesten Format- und Füllstärkenspektrum

# SMARTE AUTO- MATISIERUNGS- LÖSUNGEN

Unsere intelligenten Automatisierungslösungen optimieren seit vielen Jahrzehnten Arbeits- und Produktionsabläufe in den unterschiedlichsten Branchen. Profitieren Sie von unserer langjährigen Expertise als Mailroom-Spezialist und entdecken Sie die perfekte Lösung für Ihre Anforderungen!



**LANGJÄHRIGE  
EXPERTISE**



**HOHER  
INVESTITIONSSCHUTZ**



**WELTWEIT  
FÜR SIE DA**



**INDIVIDUELLE  
LÖSUNGEN**

**BESUCHEN SIE UNS AUF  
[BOWE.COM/SYSTEC](https://www.bowe.com/systec)**



**MEHR INFOS UNTER  
[BOWE.COM](https://www.bowe.com)**

developed by  
**BOWE  
GROUP**